

... in der Anwendung



ERP für alle

die täglich hart arbeiten!

Neue Funktionen in SIVAS.360 (Teil I)

ERP-Software aus Lahr
- seit 1980



Module zur Auftragsabwicklung

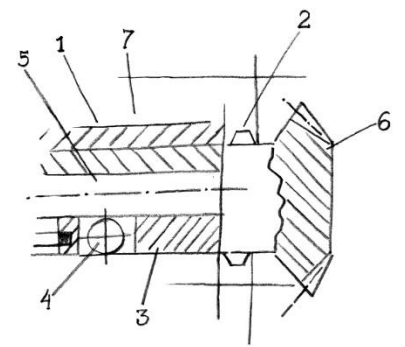
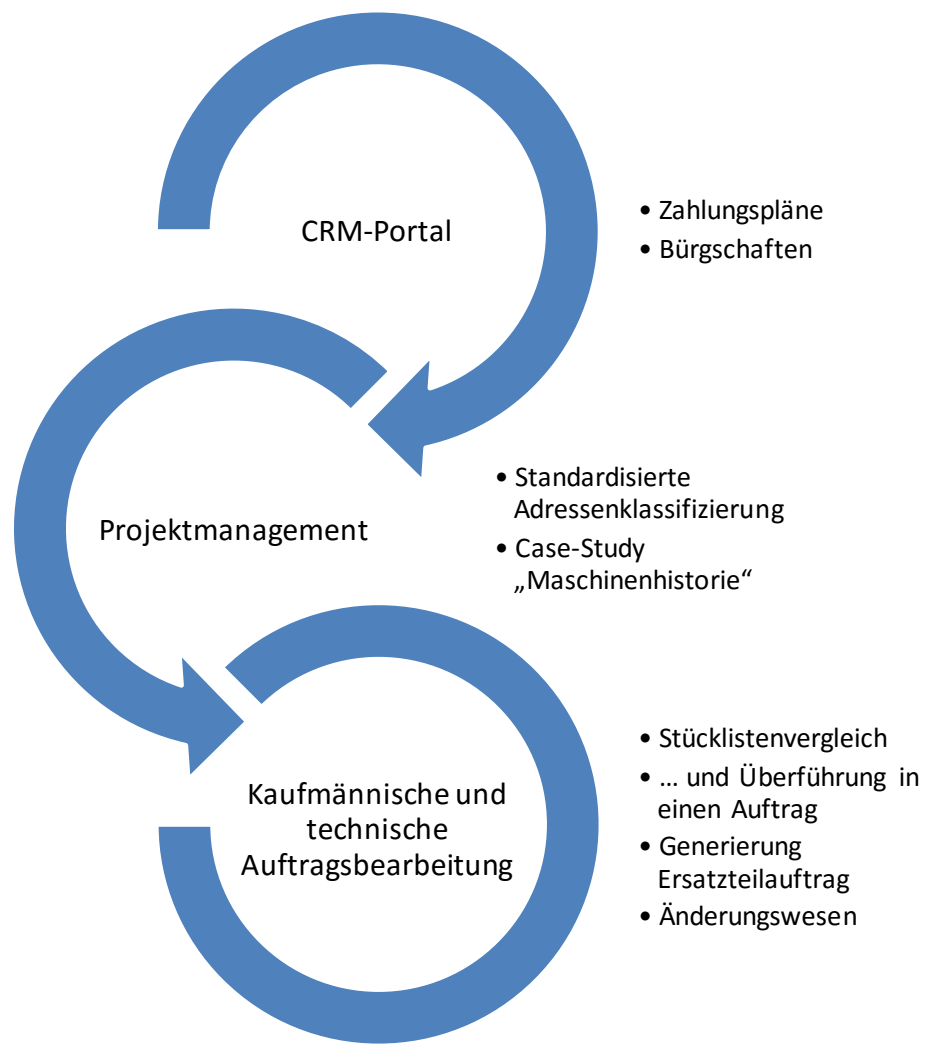
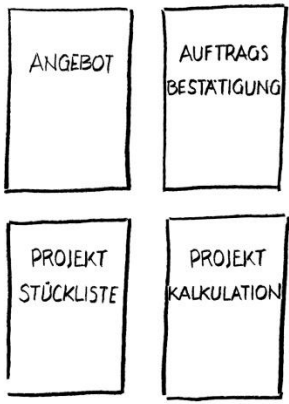

Neue Funktionen in SIVAS.360 (Teil I)

ERP-Software aus Lahr
– seit 1980



Bausteine der integrierten Auftragsabwicklung

Life-Cycle-Dokumentation

Abbildung in der
Projektstruktur

Projektstruktur mit
Index-Auftrag

Umbaustückliste mit Differenzbetrachtung

Stücklistenvergleich in
SIVAS.360

... mit Generierung
eines separaten
Umbaufauftrags (mit
Bezug zu einem
neuen Teilprojekt)

Integrierte ET-Paket- Generierung

Kaufmännische ET-
Paket-Generierung
aus dem technischen
Auftrag mit Struktur

Änderungswesen

Bezug zu den
Stücklistenpositionen

Aktivierung über
Wirksamkeitsdatum



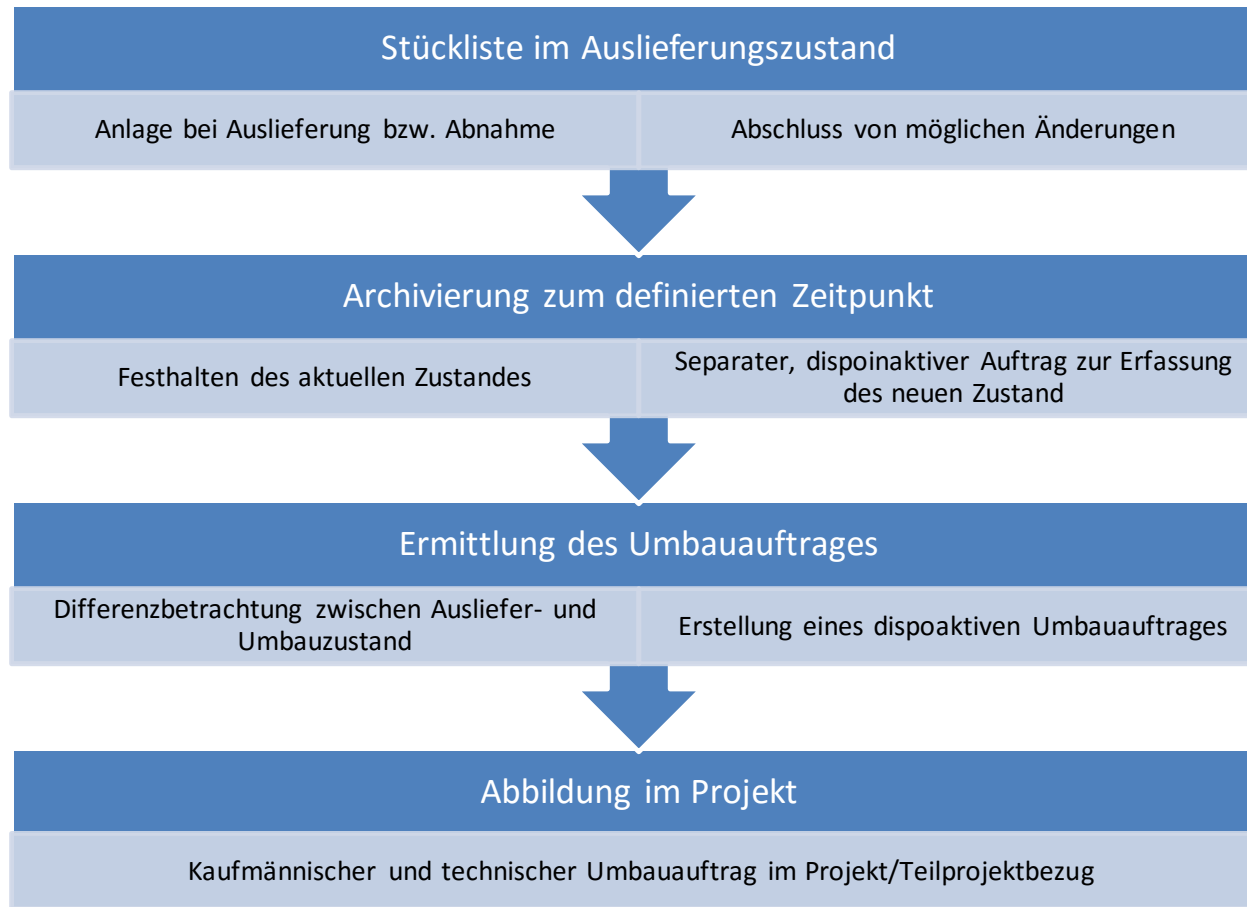

Neue Funktionen in SIVAS.360 (Teil I)

ERP-Software aus Lahr
- seit 1980



Schematischer Ablauf



- Auftragsstückliste im Ursprungauftrag
- Wachsende Stückliste bis zur finalen Fertigstellung
- Volleinlagerung nach Auftragsabschluss

- Abbildung des aktuellen Baustandes
- Dispoaktiver Indexauftrag

- Abbildung der benötigten Teile für den Umbau
- Dispoaktiver Auftrag
- Kalkulationsbasis für den Umbaufwand

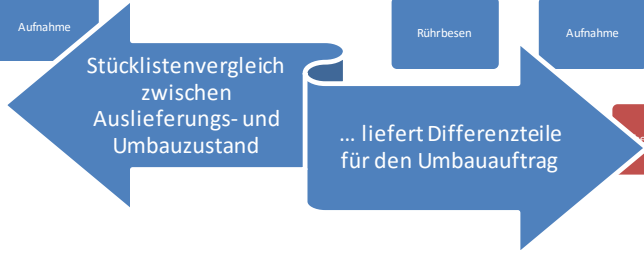
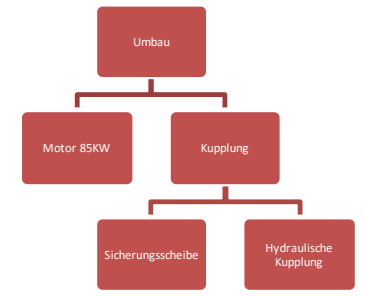
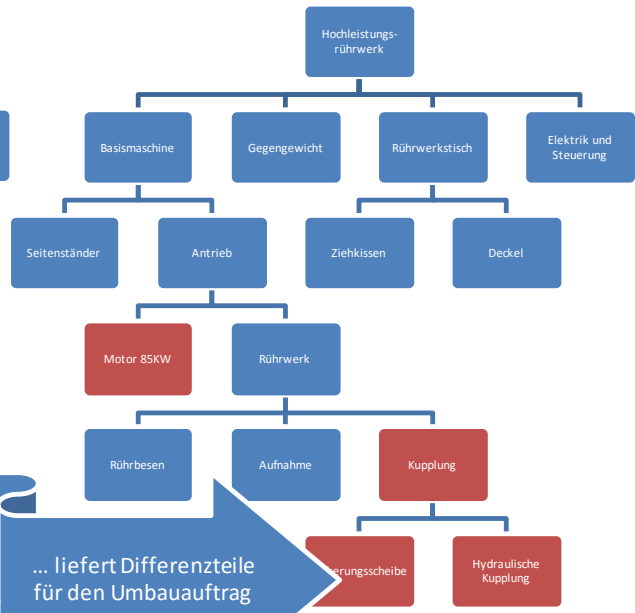
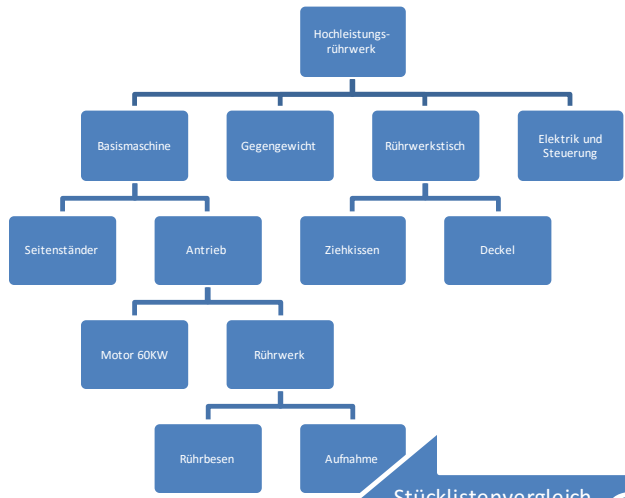

Neue Funktionen in SIVAS.360 (Teil I)

ERP-Software aus Lahr
- seit 1980

